

PAD-L Series

TYPE I₂

可変直流定電圧・定電流電源

取扱説明書

適用機種

PAD8-20L	PAD 16-18L
PAD35-10L	PAD55-6L
PAD70-5L	PAD110-3L
PAD160-2L	

Copyright©

Kikusui Part No. Z1-700-010 Printed in Japan.

— 保 証 —

この製品は、菊水電子工業株式会社の厳密な試験・検査を経て、その性能は規格を満足していることが確認され、お届けされております。

弊社製品は、お買上げ日より1年間（但し、電子管類・メカニカルチョッパ類は、6ヶ月間）に発生した故障については、無償修理いたします。

但し、次の場合は有償で修理させていただきます。

1. 取扱説明書に対して誤ったご使用、ご使用上の不注意による故障および損傷。
2. 不適当な改造・調整・修理による故障および損傷。
3. 天災・火災・その他外部要因による故障および損傷。

なお、この保証は日本国内に限り有効です。

— お 願 い —

修理・点検・調整を依頼される前に、取扱説明書をもう一度お読みになった上で再度点検していただき、なお不明な点、異常がありましたらお買上げ元または当社営業所にお問合せください。

PAD-L シリーズのパネル表示ランプについて
Indicator lamps on the panel for PAD-L series

パネルのランプは生産中止となり変更いたしました。

お客様でのランプの交換はできなくなりましたので、予備のランプは付属していません。

切れた場合はお買い上げ元、または当社営業所へお問い合わせください。

Lamps on the panel were dropped from production and changed.

Because it was not possible to replace the lamp with new one by a user, spare lamps are not included.

When the lamp ran out, please inquire to Kikusui distributor/agent.

Copyright© 2000 KIKUSUI ELECTRONICS CORP.

IA002481

PAD-L シリーズのパネル表示ランプについて
Indicator lamps on the panel for PAD-L series

パネルのランプは生産中止となり変更いたしました。

お客様でのランプの交換はできなくなりましたので、予備のランプは付属していません。

切れた場合はお買い上げ元、または当社営業所へお問い合わせください。

Lamps on the panel were dropped from production and changed.

Because it was not possible to replace the lamp with new one by a user, spare lamps are not included.

When the lamp ran out, please inquire to Kikusui distributor/agent.

Copyright© 2000 KIKUSUI ELECTRONICS CORP.

IA002481

目 次

1 章 概 要	1
1-1 概 説	1
1-2 仕 様	2
* 消費電流グラフ	4
* 外 形 図	6
2 章 使 用 法	7
2-1 使用前の注意事項	7
2-2 パネル説明	11
2-3 定電圧電源としての使用法	13
2-4 定電流電源としての使用法	14
3 章 保 護 回 路	15
4 章 応 用	17
4-1 リモートセンシング	17
4-2 定電圧のリモートコントロール(抵抗・電圧)	18
4-3 出力のオン・オフ(アウトプットSW)	22
4-4 定電流のリモートコントロール(抵抗・電圧)	23
4-5 ワンコントロール並列運転	25
4-6 ワンコントロール直列運転	26
4-7 バッテリー・コンデンサの定電流放電	27
4-8 外部接点信号による整流回路の遮断	28
* 後面端子接続図	29
* ブロックダイアグラム	30
5 章 保 守	31
5-1 点検・調整	33
5-2 故障の症状と原因	35

1 章 概 要

1-1 概 説

本機は十分に余裕をもった合理的回路設計により、高い信頼性と優れた電気特性を持ち研究・実験用の可変電源、長期エージング用固定電源など広い用途に使用できるユニバーサル形の工業用電源装置です。

“PAD-L” シリーズの特徴は

1. 低出力電圧時の力率の向上
整流平滑回路にチョーク・インプット回路を採用した為、入力皮相電流が少なくなり力率が改善されています。このため電源トランスが小さくなり、装置の小形・軽量に大きく貢献しました。
2. 交流入力電圧の波形歪みの減少
チョーク・インプット回路を採用したため入力電流に高調波成分が少なくなり、波形の歪みが少なく、ラインに与える妨害がわずかです。
3. すぐれた温度係数
使用部品の選定、回路の改良、強制空冷による放熱処理により100ppm/°Cの低温度ドリフトのほか、放置（経時）ドリフトもすぐれています。
4. 速い過渡応答
広帯域な誤差増幅器は安定な周波数・利得・位相特性で高い周波数までループゲインを持っているため、出力インピーダンスが低く急激な変化にも十分応答できます。
5. 低リップル・ノイズ電圧
実効値はもちろん、ピーク値も十分低くおさえてあります。

出力電圧は10回転ポテンショメータを使用し、0Vより定格電圧まで微細に可変することができます。

カレント/ボルテージ・リミット・スイッチによって電流電圧のプリセットが可能なほか、運転中に定電圧定電流の設定値を確認することができます。

本機の保護回路は内部に電圧検出回路・電流検出回路・温度検出回路を持っているほか、パネル面より電圧設定可能な過電圧保護回路(OVP)を標準で内蔵しています。その他、オプションで、高速形過電圧保護装置(サイリスタクローバ方式)を取り付けることができます。特に許容電圧範囲が狭く少しでも過電圧が加わると破損する恐れのある負荷や無人で昼夜運転している負荷の場合、万一に備えてサイリスタ・クローバ式高速形過電圧保護装置OVP(オプション)の併用をお勧め致します。

外形は卓上タイプとなっておりますがEIA規格又はJIS規格のラックに取付けることができます。

ご使用に際しては本取扱説明書を熟読の上、十分にご活用ください。

(不明な点やお気付きの点がございましたら代理店・営業所・本社までご連絡ください。)

1-2 仕 様

入 力	形 名	PAD 16-18L	PAD 35-10L	PAD 55-6L	PAD 70-5L	PAD 110-3L	PAD 160-2L	PAD 8-20L
	入力電源	100V±10%, 50/60Hz, 1φ						
出 力	消費電力	約710VA	約820VA	約670VA	約710VA	約720VA	約590VA	約440VA
	出力電圧	0~16V	0~35V	0~55V	0~70V	0~110V	0~160V	0~8V
	電圧分解能(理論値)	3mV	7mV	10mV	13mV	20mV	30mV	1.5mV
	出力電流	0~18A	0~10A	0~6A	0~5A	0~3A	0~2A	0~20A
定 電 圧 特 性	電流分解能(理論値)	64mA	35mA	21mA	18mA	11mA	7mA	70mA
	安定電圧	電源電圧の±10%変動に対して						
	出力電流	0.005φ+1mV						
	リップル・ノイズ(5Hz~1MHz) rms ＊2	0.005φ+1mV						
	過渡応答特性(5~100φ) ＊3 (標準値)	500μV 500μV 500μV 500μV 500μV 500μV 500μV 500μV						
	温度係数 (標準値)	50μAsec						
	リモートコントロール抵抗	100PPm/℃						
定 電 流 特 性	リモートコントロール電圧	約0~10kΩ						
	安定電圧	約0~9V, 0~10V						
	出力電流	1mA	1mA	1mA	1mA	1mA	1mA	1mA
	リップル・ノイズ(5Hz~1MHz) rms ＊2	3mA	3mA	3mA	2mA	2mA	2mA	3mA
	リモートコントロール抵抗	5mA	2mA	2mA	2mA	1mA	1mA	5mA
リモートコントロール電圧(標準値)	約0~1kΩ							
使用周囲温度範囲	0~0.5V 0~0.5V 0~0.6V 0~1V 0~1V 0~1V 0~1V 0~0.6V							
冷却方式	ファンによる強制空冷							
出力極性	正または負接地可能							
対接地電圧	±250V							
保 護 回 路	動作	制御トランジスタをカットオフさせるとともに整流回路を遮断						
	温度検出回路動作温度	クーリングパッケージに於いて100℃						
	過電圧保護回路(OVP)	6~18V	6~38V	11~60V	15~80V	20~130V	30~180V	3~10V
	入力ヒューズ定格	動作パルス幅 ＊4 6.4φ×3.2mmMAX AC100V時						
	出力ヒューズ定格	10A	10A	10A	10A	10A	10A	7A
	温度ヒューズ	20A	10A	7A	5A	3A	2A	20A
	動作	主トランス巻線に配置, 約130℃で入力を遮断						

	PAD 16-18 L	PAD 35-10 L	PAD 55-6 L	PAD 70-5 L	PAD 110-3 L	PAD 160-2 L	PAD 8-20 L
指示計							
電圧計	フルスケール	2.5 級	D.C 16 V	D.C 35 V	D.C 55 V	D.C 70 V	D.C 110 V
電流計	フルスケール	2.5 級	D.C 22 A	D.C 12 A	D.C 6 A	D.C 5 A	D.C 3 A
			緑色	発光ダイオードにて表示			
定電圧動作表示			C.C	赤色	発光ダイオードにて表示		
定電流動作表示			DC, 500 V	30 MΩ以上	*5		
絶縁抵抗			DC, 500 V	20 MΩ以上	*5		
寸法			210 W × 140 H × 310 D mm				
			228 W × 155 H × 353 D mm	PAD8-20 L, 16-18 L は 363 D mm			
重量	約 16 kg	約 15 kg	約 15 kg	約 15 kg	約 15 kg	約 15 kg	約 13 kg
付属品 (梱包品)			I 部				
取扱説明書							
入力電源ヒューズ (予備)	100 V		10 A	I 本			7 A I 本
入力電源コード			約 2.5 m	平行ビニール線 (公称断面積 1.25 mm ²)			
その他			ガードキャップ	一式			
ラック取付			JIS規格 (ミリ・ラック)	RMF4M 及び B22 使用			
			EIA規格 (19-インチ・ラック)	RMF4 及び B22 使用			

- 注
- *1 センシング端子を使用して測定
 - *2 正又は負出力のいずれかを接地して測定
 - *3 出力電圧の 0.05% + 10 mV 以内に復帰する時間
 - *4 標準値
 - *5 周囲相対湿度 70% 以下にて

消費電流グラフ 50/60Hz 100V

PAD 16-18 L

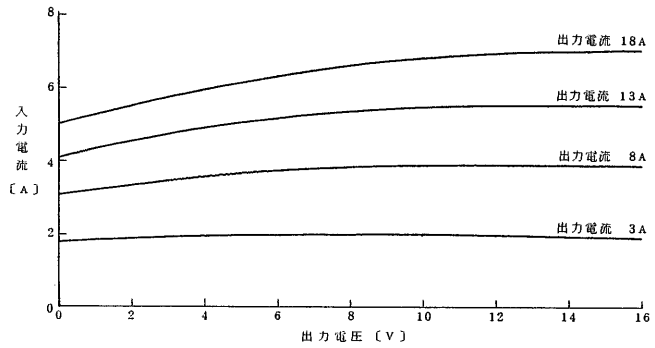

PAD 35-10 L

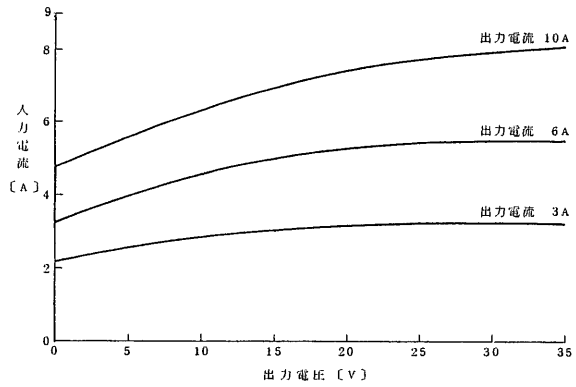

PAD 55-6 L

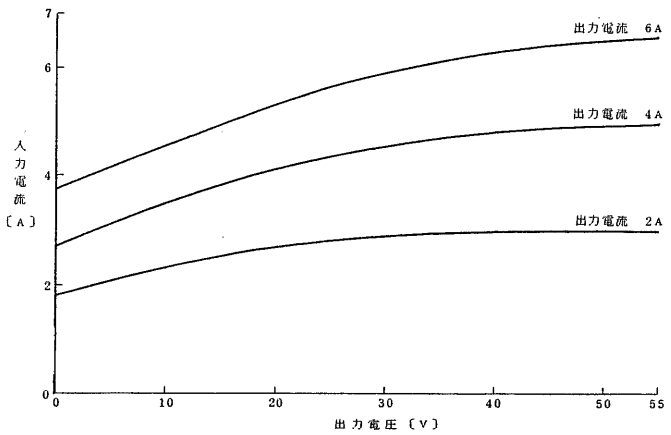

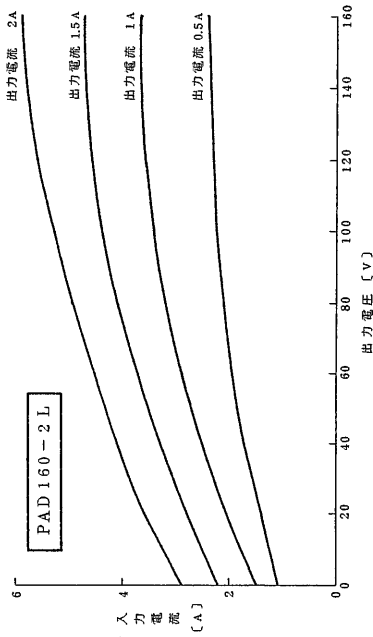

50/60Hz 100V

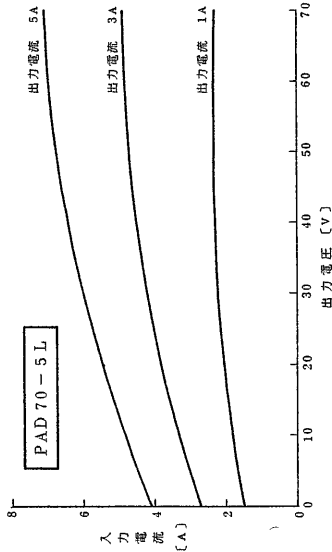
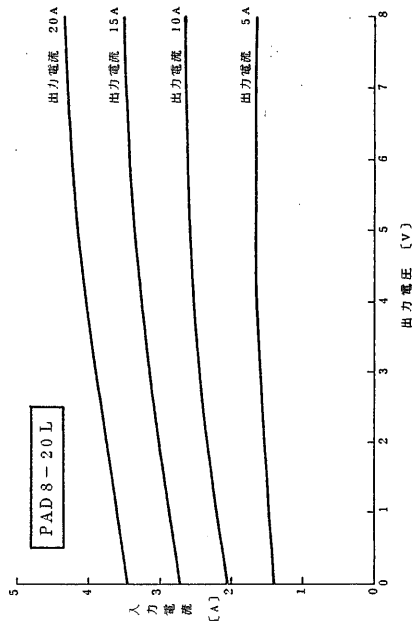

消費電流グラフ

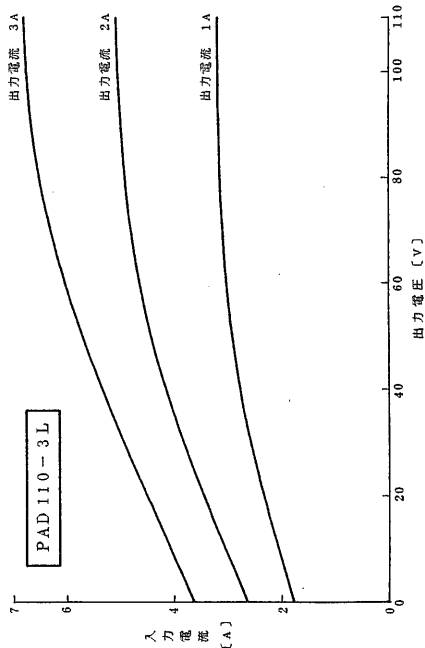

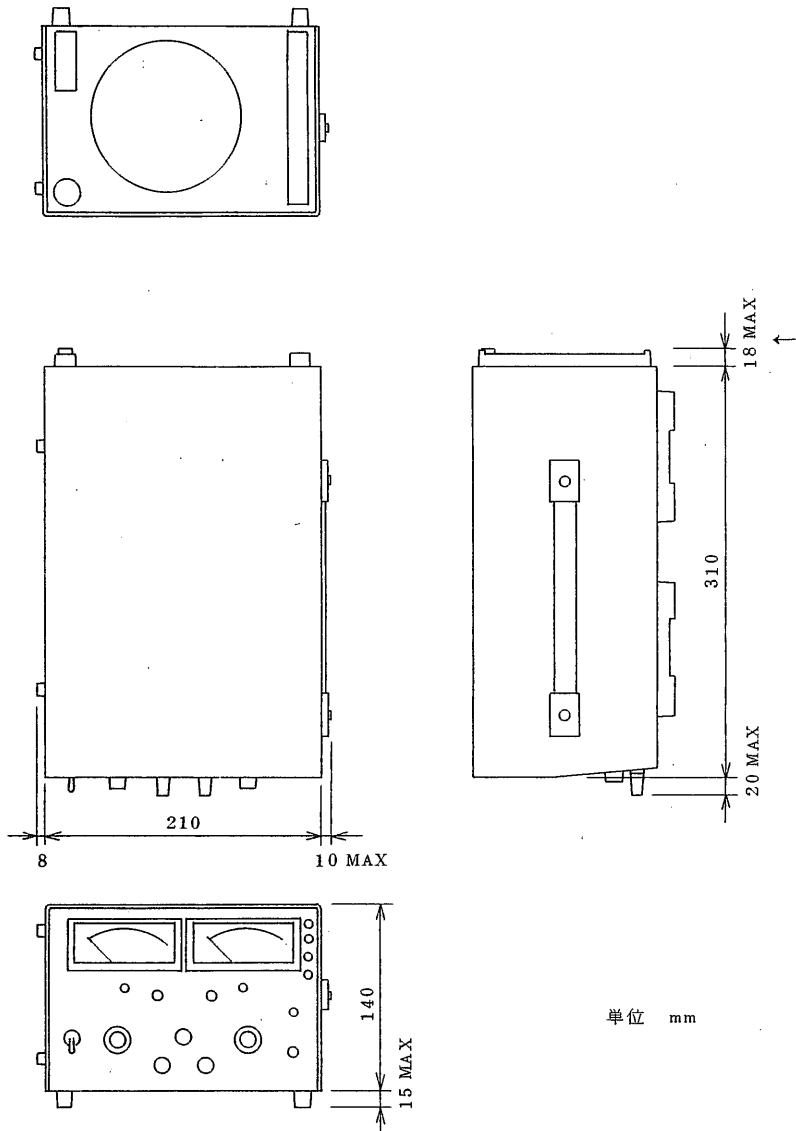

[图 1-1] 外形图

2 章 使 用 法

2 - 1 使用前の注意事項

1. 入力電源について

- 単相 90～110V, 48～62Hz の範囲でご使用ください。
- ヒューズは 10A です。(PAD8 - 20L は 7A)
- 消費電力はグラフを参照してください。

2. 電源コードについて

- 本機に付属している電源コードは 1.25m²です。

3. 出力について

- 後面端子板の各ジャンパーはしっかりと下図のようにしまっていることを確認してください。

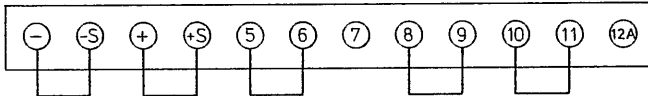

[図 2 - 1]

- 通常は出力端子のいずれか一方を, ショートバーで GND に接続して使用してください。
- 後面出力端子と負荷線の接続方法

出力電流 18A 以上の機種 (PAD8-20L, PAD16-18L) について, 後面端子板の電流容量が少ないため, 出力端子が別途に出ています。この出力端子に負荷線を取付ける際, 端子板を破損しないように, 次の事項を守って接続してください。

- (1) 出力端子 (OUTPUT 用バー) を端子板に止めている M3 のネジは 確実に締めておいてください。
- (2) 負荷線には圧着端子を付けてください。
- (3) 負荷線の圧着端子を出力端子に取付けるネジ (M4) は, 下図のように本体中央から差し込み, 外側でナット締めにしてください。
- (4) 取付けネジ (M4) が長いと本体より張り出しますので, 負荷線の圧着端子の厚みを考慮して, 出来るだけ短いネジで止めてください。本体最大部と出力端子 (OUTPUT 用バー) との距離は約 10mm です。

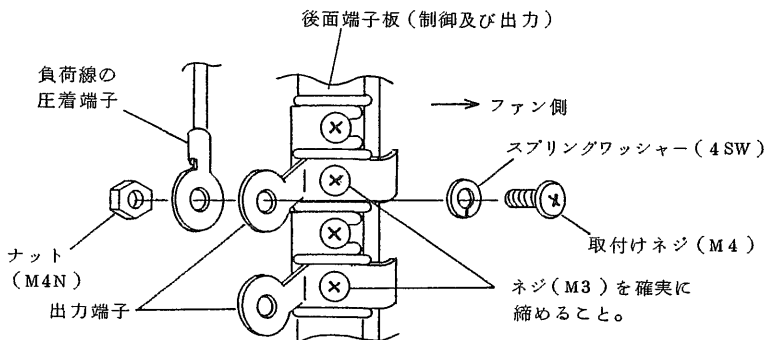

4. 周囲温度について

○本機の仕様を満足する温度範囲は0～40℃です。なるべくこの範囲内でご使用ください。

周囲温度の高い所で使用すると、内部の温度検出回路が動作し、整流回路を遮断して保護します。その場合は機器を冷してから再投入してください。

一般に半導体の平均寿命、電解コンデンサーの寿命、トランス等に使用されている絶縁体の寿命と周囲温度との間には指数函数的な関係が成立し、周囲温度の上昇に対して部品の劣化は急速に進行することが予想されます。

周囲温度をひくくおさえることは機器の寿命の点からも大切なことです。

○-10℃以下の低温で使用した場合、回路が不安定になる事が考えられます。特に低温環境での使用はご指定ください。

5. 設置場所について

○通気口（底面および上面）、ファン吹出口をふさがないようにしてください。

○ファン吹出口は熱風が吹き出すため、熱に弱い物は置かないようにしてください。

○多湿度、ほこりの多い場所での使用は故障の原因となります。

○振動のなるべく少ない場所に設置してください。

○装置の上や横に高感度な計器を置かないでください。

持ち運び

○本機の重量は約15kgで重心は左よりにあるため、取手を使わず持ち上げる場合は十分注意してください。

6. バッテリーの充電

○定電圧設定ツマミで充電終了電圧を、定電流設定ツマミで充電電流を設定すれば自動的に充電して停止します。

7. 負荷について

次のような負荷の場合に出力が不安定になるため注意してください。

- (a) メータの指示（平均値）では電流設定値以下でも、負荷に流れる電流がピークを持っていて、ピーク値が電流設定値より大きいと、そこで定電流領域に瞬時入るため出力電圧が低下します。注意して見ると定電流動作表示ランプがうすく点灯しています。

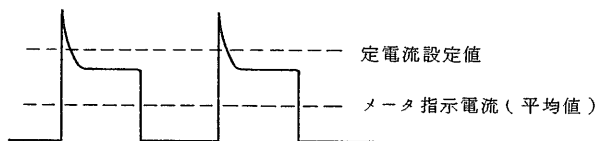

〔 図 2-2 〕 負荷電流がピークを持っている場合

この場合、設定値を大きくするか、電流容量の増加が必要です。

- (b) 電源（本機）へ電力を回生するような負荷（インバータ、コンバータ、変成器のような負荷）の場合、負荷からの逆電流を吸収できないため出力電圧が上昇して、出力の安定化ができなくなります。

この場合、逆電流をバイパスさせるため負荷に並列に抵抗器 (R) を接続し、その抵抗に逆電流の最大値以上を流してください。

$$R [\Omega] \leq \frac{E_o [V]}{I_{RP} [A]}$$

ここで E_o は出力電圧
 I_{RP} は逆電流の最大値

8. ガードキャップについて

付属のガードキャップを使用すると、固定または半固定ツマミにすることができます。

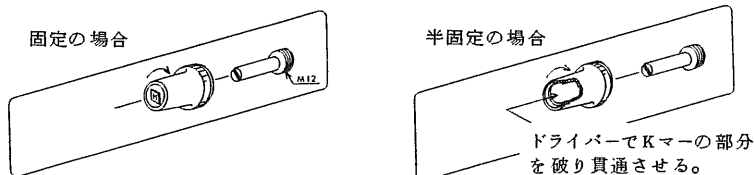

〔 図 2-3 〕

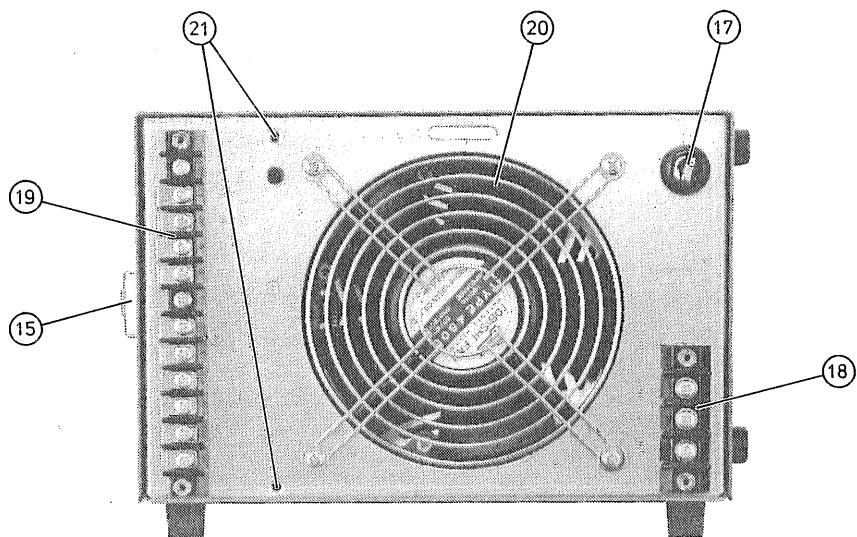
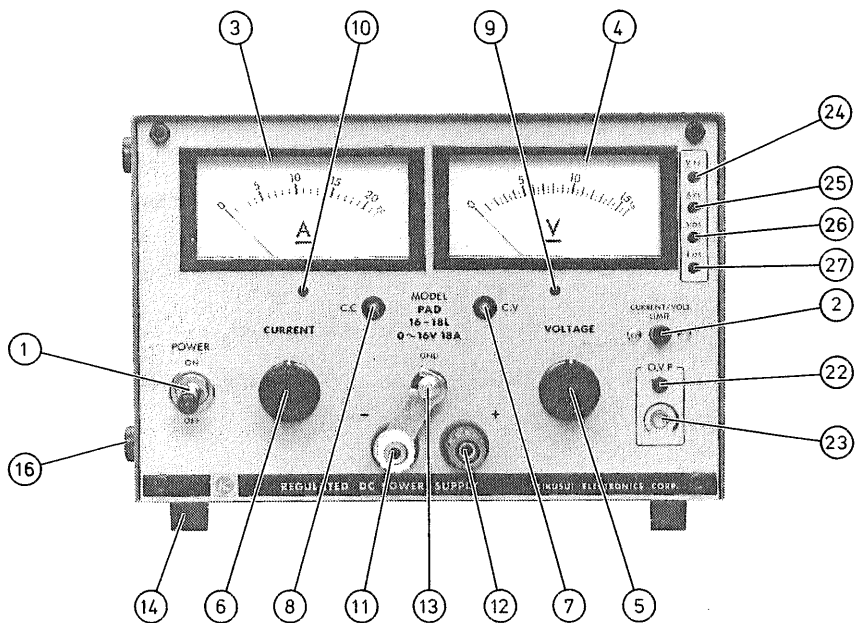

[图 2-4]

2-2 パネル説明

各部の名称と動作説明

- | | |
|---|--|
| 1. POWER
電源スイッチ | ○電源を開閉するスイッチです。上に倒しますとC・V
あるいはC・Cランプが点灯し電源が供給されます。
注意 OVP動作時等、電源スイッチを切った場合は5秒以
上のリセット時間をおいた後、再投入してください。 |
| 2. CURRENT/VOLT・
LIMIT
カレント/ボルテージ・
リミット・スイッチ | ○押している間電流計は定電流の設定値を表示し、電
圧計は定電圧の設定値を表示します。 |
| 3. 電流計 | ○出力電流の指示計です。フルスケール 2.5級 |
| 4. 電圧計 | ○出力電圧の指示計です。フルスケール 2.5級 |
| 5. VOLTAGE
電圧設定ツマミ | ○定電圧動作時の電圧を設定します。10回転です。
9ページ「ガードキャップについて」参照のこと。 |
| 6. CURRENT
電流設定ツマミ | ○定電流動作時の電流を設定します。1回転です。
9ページ「ガードキャップについて」参照のこと。 |
| 7. C・V
定電圧動作表示ランプ | ○本機が定電圧動作をしていることを表示します。
緑色発光ダイオード |
| 8. C・C
定電流動作表示ランプ | ○本機が定電流動作をしていることを表示します。
赤色発光ダイオード |
| 9. 電圧計ゼロ調整 | ○電圧計の0V指示を合わせるための調整穴です。 |
| 10. 電流計ゼロ調整 | ○電流計の0A指示を合わせるための調整穴です。 |
| 11. 出力端子(一端子) | ○白色バインディングポスト |
| 12. 出力端子(+端子) | ○赤色バインディングポスト |
| 13. GND(接地)端子 | |
| 14. ゴム足 | |
| 15. 取手 | ○持ち運び移動の際は取手を御使用ください |

16. 保護ゴム足 ○取手使用の際、機器の振動などの緩衝の役目をします。
17. 入力ヒューズホルダー ○AC入力用ヒューズ(AC100V, 10A)が入っています。(PAD8-20Lは7A)
18. 入力端子板 ○電源の入力端子です。付属のケーブル1.25mm²を使用できます。
19. 端子板 ○-, -S, +, +S, リモートコントロール, ワンコントロール並列運転用端子です。(4章応用の項参照)
20. ファン吹出口 ○クーリングパッケージの空気吹出口です。熱風が出ますので熱に弱いものは置かないでください。壁面から30cm以上離してください。
21. OVP取り付け穴 ○高速過電圧保護装置(別売品)を外装する取り付け穴です。
22. OVPの動作表示ランプ ○過電圧保護回路あるいは温度検出回路が動作すると点灯します。
23. 過電圧保護回路の電圧設定穴 ○OVPの設定手順
 (1) OVP抵抗器をドライバーで時計方向一杯に回します。
 (2) 出力電圧を希望するOVPの動作点に設定します。
 (3) OVP抵抗器を反時計方向にゆっくり回し、OVPランプの点灯する所で止めます。
 (4) 電源スイッチを切り、出力電圧を下げてから再投入し、OVPの動作点を確認した後ご使用ください。電源を再投入する場合は5秒程リセット時間をおいてください。
24. 電圧計校正用抵抗器 ○電圧計を校正します。(5-1-3項参照)
25. 電流計校正用抵抗器 ○電流計を校正します。(5-1-4項参照)
26. 出力電圧オフセット可変抵抗器(V.os) ○電圧設定ツマミを左いっぱいに戻したときの出力電圧の調整、また電圧によるリモートコントロール時の入力オフセット電圧の調整用です。
27. 出力電流オフセット可変抵抗器(I.os) ○電流設定ツマミを左いっぱいに戻したときの出力電流の調整、また電圧によるリモートコントロール時の入力オフセット電圧の調整用です。

2 - 3 定電圧電源としての使用法

その1

- (1) 入力電圧が $100V \pm 10\%$ の範囲内であることを確認して 入力を接続してください。
- (2) 電源スイッチを投入すると表示ランプが点灯して 動作状態になります。
- (3) カレント/ボルテージ・リミット・スイッチ (CURRENT/VOLT・LIMIT) を押し続けたまま電流設定つまみ (CURRENT) で定電流値を設定します。これで電流制限を設定したことになり、万一 負荷の抵抗値が急変しても 設定値以上に電流が流れることはありません。(この動作をクロスオーバーと言い 定電圧動作から定電流動作に自動的に移行して負荷を保護します。)
- (4) 電圧設定つまみ (VOLTAGE) で希望の電圧に設定します。
- (5) 一度電源スイッチを切って 負荷を出力端に接続して、再度スイッチを入れてください。

注意 負荷の抵抗値が不明の場合、また抵抗値が大きく変化する場合、大きなインダクタンスをもっている場合など 負荷に対して急激な電圧印加が好ましくない時は 設定電圧をゼロにしておいて電源を投入し、徐々に電圧をあげてゆく方法や、電圧はそのままにしておいて、電流設定つまみを反時計方向いっぱいに戻して電源スイッチを投入し、ゆっくり電流を増加させる方法をとってください。

本機は電源の投入時、遮断時のいかなる場合にも オーバーシュートはありません。

本機にはボルテージ・リミット機構を持っていますので次のようにすると便利です。

その2

- (1) 負荷を接続します。
- (2) 定電流つまみを反時計方向いっぱいに戻してから電源スイッチを投入します。
- (3) カレント/ボルテージ・リミット・スイッチを押して希望する電圧値に設定します。
- (4) 定電流つまみを OV ランプ (緑) が点灯するまで回します。

2 - 4 定電流電源としての使用法

- (1) 入力電圧が100V±10%の範囲内であることを確認して 入力を接続してください。
- (2) 電源スイッチを投入するとOVあるいはOOが点灯して動作状態になります。
- (3) カレント/ボルテージ・リミット・スイッチ (CURRENT/VOLT・LIMIT) を押したまま、定電流つまみ (CURRENT) で希望の電流値に設定するとともに定電圧つまみ (VOLTAGE) で電圧の制限値を設定します。これで電圧の制限を設定したことになり過電圧に弱い負荷の保護ができます。
- (4) 一度電源スイッチを切って負荷を出力端に接続して再度スイッチを入れてください。

注意 負荷が大きなインダクタンスを持っている場合など 急激な電流の印加が好ましくない負荷の場合は電流設定つまみを反時計方向にいっぱい回しておいて電源スイッチを投入し 徐々に電流を増加させる方法をとってください。

＊ 本機では0Vまで保証するために、定電圧つまみあるいは定電流つまみを、反時計方向にしぼり切った状態では0.6V程度の負電圧が現れ、10mA程は流れますのでこの電圧が問題となる負荷にはご注意ください。

但し、PAD8-20L、16-18L形は回路構成上この負電圧は0.1V以下に抑えられています。

3 章 保 護 回 路

安定化電源装置はその名が示すように負荷への安定な電力の供給を目的とする機器でその用途は近年急速に拡大されてきました。それは他の電子機器と同様に 高精度、高速応答、高信頼度、高効率、高力率、小形軽量などの高性能化と低価格化の方向に進んで 多くの種類の電源装置が誕生しています。これらの安定化電源の選択に際しては、要求される性能を満足するという事のほかに 一般の電気信号を処理する機器とは多少異った 重要な選択基準に注意を払わなければなりません。

それは安定化電源の取扱い対象が「電力」であるためです。装置の故障や誤操作による事故は システム全体の運転中止の他 電源装置および高価な負荷の破壊につながり、最悪の場合には火災も考えられます。電源はすべての電気回路、電子回路及びそれらによって構成されるシステムの基礎になるため「故障しない」という信頼性は非常に重要になります。万一故障が発生しても 未然に事故を防ぐ保護回路は重要な選択基準になります。

PAD[®]L シリーズは これらの点を十分考慮した高信頼性の電源装置として設計開発されました。使用部品は多方面から吟味され十分なディレーティングがとられていると同時に保護回路も安全な方向に確実に動作するものが内蔵されています。以下本機の保護回路について説明します。

- (1) 過電圧保護回路 フロントパネルより設定できます。出力が設定電圧を越えると制御トランジスタがカットオフするとともに整流回路が遮断され OVP ランプが点灯します。動作パルス幅は約 50msec です。

- (2) 電圧検出回路 後面端子板にあるジャンパーの取付け忘れ等の誤操作や整流回路の故障により平滑用電解コンデンサの電圧が定格電圧以上になると瞬時に動作して整流回路が遮断されます。

- (3) 温度検出回路 クーリングパッケージ(半導体冷却器)の温度を検出しています。周囲温度の上昇、ファンの停止によって冷却フィンが 100℃ 以上になると動作して制御トランジスタがカットオフされるとともに整流回路を遮断されます。この時、OVP ランプも点灯されます。

- (4) 高速形過電圧保護回路 (別売品) 誤操作や外来パルスにより出力電圧が設定電圧をこえると瞬時に出力端子間のサイリスタを導通させて出力短絡状態として負荷を保護すると同時に制御トランジスタをカットオフさせ、整流回路を遮断し OVP ランプを点燈させます。動作時間は数 μsec ~ 数百 μsec の間で選ぶことができます。
- (5) 電源ヒューズ 入力電流を制限します。
- (6) 出力ヒューズ 出力電流を制限します。
- (7) 温度ヒューズ 電源トランスの巻線上に設置され二次巻線短絡等のトランスの異常発熱を防ぎます。約 130°C で入力電源を遮断します。

4 章 応 用

4 - 1 リモートセンシング

導線の抵抗による電圧降下や、接触抵抗による安定度の悪化をふせぐ方法です。

1. 電源スイッチを切ります。
2. 後面端子板の $(+S) \leftrightarrow (+)$, $(-S) \leftrightarrow (-)$ 間のジャンパーをはずします。
3. 安定化したい場所に $(+S)$, $(-S)$ を接続する(誘導によるリップル電圧の悪化をふせぐためシールド線を使用してください。この場合シールド外被線は $(+)$ の出力に接続してください。)
4. センシングポイント(安定化する場所)に数千~数万 μF の電解コンデンサーを接続します。

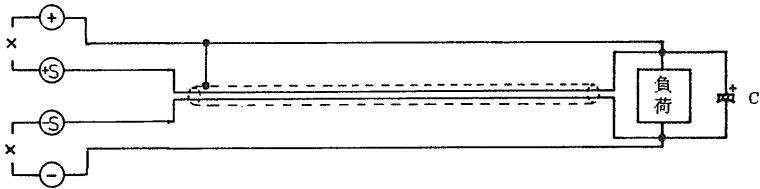

〔図 4 - 1〕

注) ○本機は 1.2 V 程度の電圧降下まで補償できます。

電圧降下が 300 mV を越える場合、最大定格が電圧降下分だけ低くなります。

○負荷への配線が 3 ~ 5 m 以上になると配線のインダクタンスと容量による位相推移が無視できなくなり発振をおこすことがあります。負荷端に数千 μF ~ 数万 μF の電解コンデンサー C を接続してください。

○負荷電流がパルス状に急変する場合、配線のインダクタンス成分の為、出力電圧の変動が大きくなる場合があります。その場合も負荷端(センシング端)に高周波特性の良い電解コンデンサー C を最短距離で接続すると、負荷から見た電源側のインピーダンスを小さくして出力を安定にすることができず。

4-2 定電圧のリモートコントロール（抵抗・電圧）

○ 抵抗によるコントロール I（抵抗値に比例した出力電圧を出すことができます。）

1. 電源スイッチを切ります（後面端子板を操作するときはず必ず電源を切ってください。）
2. ⑤-⑥のジャンパーをはずします。
3. ⑤-⑦に抵抗器 100 Ω と R₁ を接続してください。
4. R₁ がゼロのとき、出力電圧がゼロとなるように 100 Ω を調整してください。

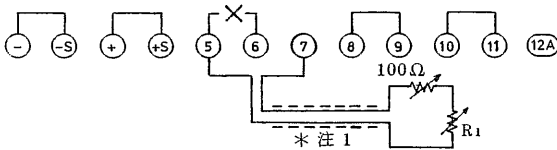

〔 図 4-2 〕

$$\text{出力電圧 } E_o \approx \frac{E_{MAX} \cdot R_1}{10} \quad [V] \quad \text{但し } 10 \geq R_1 [k\Omega]$$

E_{MAX} 定格出力電圧 [V]

（ R₁ に対する E_o の微調は 30 ページ 図 5-1 の R4 で行なってください。）

*注 1. 2 芯シールド線またはツイストペア線を使用して、シールドは
+ 出力端子に接続してください。

○ 応 用

- 固定抵抗器と可変抵抗器を使用すると設定電圧の±数%を可変できます。
- 出力電圧の分解能は抵抗 R で決定されるため任意の分解能が得られます。
- スイッチ設定された抵抗値を切り換えるとプログラムされた電圧がだせます。
（スイッチは切換時、回路が閉じているクローズドサーキット（またはコンティニューアス）タイプを使用してください。）

○ 抵抗によるコントロール II

(抵抗値の切り換え時にオーバーシュートのないフェイルセーフ方式です。)

1. 電源スイッチを切ります。
2. ⑧-⑨のジャンパーをはずします。
3. ⑧-⑨間に抵抗器 $R_{1'}$ を接続します。

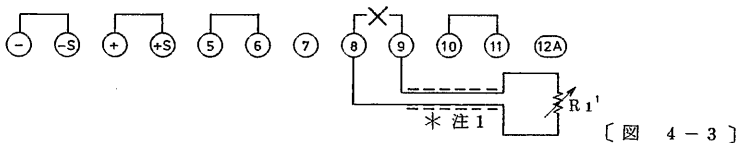

$$\text{出力電圧 } E_o \cong \frac{9 E_{MAX}}{9 + R_{1'}} \times \frac{R_F}{10}$$

$$0 \leq R_{1'} [\text{k}\Omega] \leq \infty (\text{無限大})$$

E_{MAX} : 定格出力電圧 [V]

R_F [kΩ] : 定電圧設定ツマミの抵抗値 [10kΩ]

($R_{1'}$ に対する E_o の微調は30ページ図5-1のR4で行なってください。)

出力電圧 E_o と抵抗値 $R_{1'}$ は下図に示すように反比例の関係になります。従って抵抗器切り換え時や事故で回路が開放(オープン)になったとき、出力電圧はゼロになります。

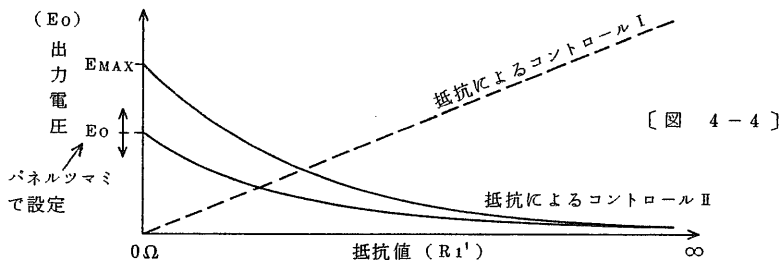

- 以上のように出力電圧 E_o はパネル面にある定電圧設定ツマミ(R_F)によっても変化します。

R_F を無効にする場合は付属のガードキャップを使用してください。

(9ページ「ガードキャップについて」参照)

- この応用の長所は回路がオープンになった場合出力電圧が低下するフェイルセーフの動作をすることですが、短所は低電圧をプログラムする場合には非常に大きな高抵抗が必要になるため実用的でないことです。実際の応用では $R_{1'}$ は200kΩ程度の可変抵抗器が適します。

(一般に高抵抗は温度係数や、ノイズに関して注意してください)

*注1. 2芯シールド線またはツイストペア線を使用して、シールドは

+ 出力端子に接続してください。

○ 電圧入力によるコントロール

★ 誤配線、過入力等は機器を損傷する恐れがありますから、電源投入前に再度御確認ください。

A. 正電圧によるコントロール

1. 電源スイッチを切ります。
2. ⑤-⑥間のジャンパーをはずして、⑤-⑦間に抵抗器 R₂ を接続します。
3. ⑧-⑨のジャンパーをはずします。
4. 極性に注意して (+S) -⑧間に電圧を加えてください。

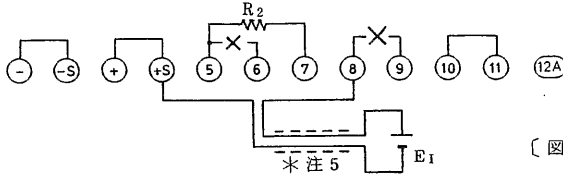

[図 4 - 5]

R₂ [kΩ] は下式によって計算されます。

E₀ [V] : 出力電圧

E₁ [V] : 入力信号電圧

E_{MAX} [V] : 最大定格電圧

$$R_2 [k\Omega] \approx \frac{90 E_0}{E_{MAX} E_1} \quad (1)$$

(E₁ に対する E₀ の微調は 32 ページ 図 5 - 1 の R₄ で行なってください。)

- 注
1. 出力電圧は必ず最大定格電圧を越えないでください。(E₀ ≤ E_{MAX})
 2. 入力信号電圧は 0 ~ 27 V の範囲内で印加してください。(0 ≤ E₁ < 27)
 3. R₂ は 100 kΩ 以下にしてください。(R₂ ≤ 100 kΩ)
 4. (+S) - ⑧間の入力抵抗は約 9 kΩ です。
 5. シールド線またはツイストペア線を使用して、シールドは + 出力端子に接続してください。

[例] PAD35-10L を 0 ~ 10 [V] の入力信号で出力を 0 ~ 30 [V] にコントロールしたい場合。

E₀ = 30 [V] E₁ = 10 [V] E_M = 35 [V] を (1) に入れて R₂ ≈ 7.7 kΩ を得ます。

R₂ が 10 kΩ 以下のときはフロントパネルの定電圧ツマミの抵抗が使用できます。R₂ を接続しないで ⑤ - ⑥ をショートしてください。この場合ツマミを付属のガードキャップに換えると安全です。

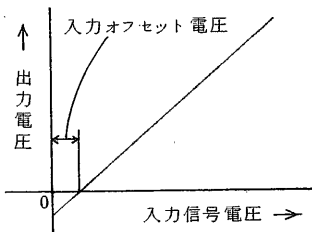

以上の方法は入力信号電圧と出力電圧の比を変えることができますが、基準電圧回路のオフセットのため入出力特性は左図のようになります。入力オフセット電圧は 50 mV 前後です。

[図 4 - 6]

入力オフセット電圧が問題となる場合には次の負電圧によるコントロールをお勧め致します。オフセットは6 mV 以下におさえられます。

なお、どちらの場合においてもさらにオフセットを小さくしたいときには出力電圧オフセット可変抵抗器で入力オフセット電圧を調整します。

- ★ 外付け抵抗 R_2 のかわりにフロントパネルの 10 k Ω の可変抵抗器（定電圧ツマミ）を使用することができます。 R_2 を接続しないで⑤－⑥をショートしてください。
 付属のガードキャップを使用しますと、可変抵抗器は不用意に動かず保護になります。

B. 負電圧によるコントロール

1. 電源スイッチを切ります。
2. ⑤－⑥間のジャンパーをはずします。
3. ⊕S と、⑦を短絡します。
4. 極性に注意して ⊕S－⑤間に電圧を加えてください。

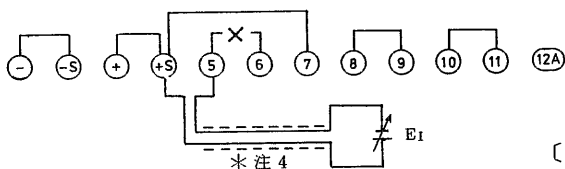

〔 図 4-7 〕

出力電圧は次式で表わされます。

$$E_o \cong \frac{E_i \cdot E_{MAX}}{10} \quad [V]$$

E_o [V] 出力電圧
 E_i [V] 入力信号電圧
 E_{MAX} [V] 最大定格電圧

- 注 1. 出力電圧は必ず最大定格電圧を越えないでください。 ($E_o \leq E_{MAX}$)
 2. 入力信号電圧の大きさは 11V を越えないようにしてください。 ($E_i \leq 11$)
 3. ⊕S－⑤間の入力抵抗は約 100 k Ω ですが、ボルトリミット動作時は約 30 k Ω になります。
 4. シールド線またはツイストペア線を使用して、シールドは ⊕ 出力端子に接続してください。

注意 過出力に備えて、OVPを設定してから行なって下さい。また入力信号電圧中のノイズは増幅されて出力に現われますので、十分なノイズ対策をしてください。

4-3 出力のオン・オフ (アウトプット SW)

- 出力オフ時にボルテージ・リミット・スイッチで電圧のプリセットができる方法
 1. 電源スイッチを切ります。
 2. ⑪ - ⑫A 間に外部スイッチを接続します。
 3. 電源スイッチを入れて外部スイッチを、オンしますと出力は、ほぼゼロになります。外部スイッチをオフしますと出力が出ます。

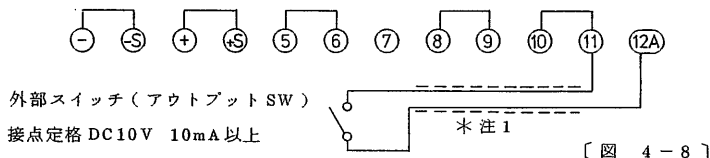

注意 出力オフのときカレント・リミット・スイッチは使用できませんが、ボルテージ・リミット・スイッチは使用できますので出力電圧のプリセットが可能です。

この場合、出力オフ状態では、機種によって出力に 0.6 V 以内の逆極性の電圧が現われ、数 10 mA 程度流れますので、これが問題になるときは次の方法によってください。

- 出力電圧を正確にゼロボルトにすることができる方法
 1. 電源スイッチを切ります。
 2. ⑥-⑦間に外部スイッチと可変抵抗 100 Ω を接続します。
 3. 電源スイッチを入れて、外部スイッチを、オンします。
 4. この時、出力電圧を、可変抵抗によって、ゼロボルトに調整します。
 5. 外部スイッチをオンしますと出力電圧はゼロボルトになり、外部スイッチをオフしますと出力が出ます。

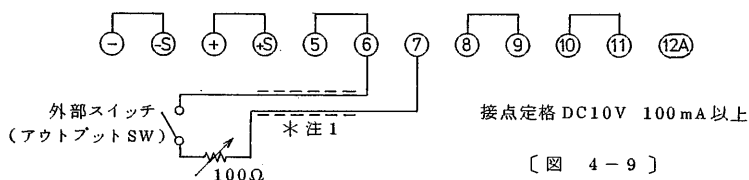

注意 出力オフの場合ボルテージ・リミット・スイッチは使用できませんが、カレント・リミット・スイッチは使用できます。

- ＊注 1. ○ 2 芯シールド線またはツイストペア線を使用してください。
- シールドは十の出力端子に接続してください。
 - 1m 以上配線がのびる場合は小形の DC リレーを入れてそのコイル側をのばしてください。

4-4 定電流のリモートコントロール（抵抗・電圧）

○ 抵抗によるコントロール

1. 電源スイッチを切ります（後面端子板を操作するときは必ず電源を切ってください）
2. ⑩-⑪間のジャンパーをはずします。
3. ⑪-⑫間に抵抗器 10Ω と R_3 を接続してください。
4. R_3 がゼロのとき、出力電流がゼロとなるように 10Ω を調整してください。

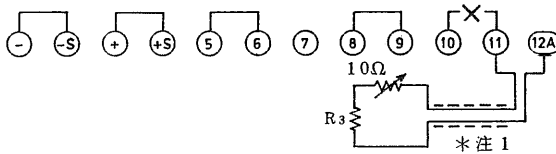

[図 4-10]

$$\text{出力電流 } I_o \approx R_3 \cdot I_{MAX} \text{ [A]} \quad \text{但し } R_3 \text{ [k}\Omega \text{]} \leq 1$$

$$I_{MAX} \text{ 定格出力電流 [A]}$$

（ R_3 に対する I_o の微調は 32 ページ 図 5-1 の R_2 で行なってください。）

注意 出力電流の最大定格は必ず守ってください。（ $I_o \leq I_{MAX}$ ）

⑩-⑪間のジャンパーをはずした状態で⑪-⑫間がオープンになりますと電流制限が全くきかなくなりますのでご注意ください。

*注1. 2 芯シールド線又はツイストペア線を使用してください。

シールドは + の出力端子に接続してください。

○ 電圧によるコントロール

1. 電源スイッチを切り、主機のカバーをとってください。（28頁，図4-17参照）
2. 32ページ〔図5-1〕を参照して，PCB A-141上のスイッチS1を矢印の方向にずらし，カバーを締めます。
3. ⑩-⑪間のジャンパーをはずします。
4. 極性に注意して，⑩-⑫A間に電圧を加えてください。

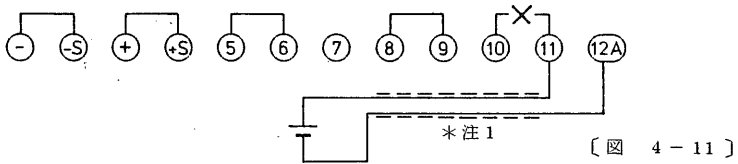

出力電流 $I_o \approx \frac{E_1}{R_s}$ [A] 但し E_1 [V] 入力信号電圧
 R_s [Ω] 電流検出抵抗
 （下表参照）

モデル	16-18L	35-10L	55-6L	70-5L	110-3L	160-2L	8-20L
R_s [Ω]	0.03	0.05	0.1	0.2	0.33	0.5	0.03

注意 出力電流の最大定格は必ず守ってください。

入力信号電圧が大きすぎますと過大電流が流れて本体内部を破損することがありますので御注意ください。

⑩ - ⑫A間の入力抵抗は 100 kΩ以上です。

○ 入力電圧と出力電圧の間には下図のようにオフセットがあります。

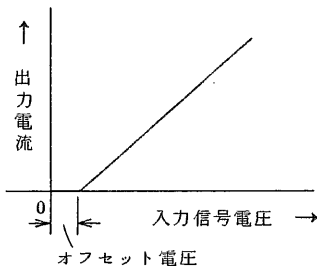

このオフセット電圧が問題になる場合は出力電流オフセット可変抵抗器で入力オフセット電圧を調整します。

4-5 ワンコントロール 並列運転

1台(主機)のみの操作で何台でも並列接続して電流容量を増加する方法です。
同一形名のみ適用します。異なる場合は使用できません。

1. 電源スイッチを切り、主機のカバーをとってください。
2. 従機の⑩-⑪のジャンパーをはずします。
3. 主機の⑬とすべての従機の⑪を、配線用穴を通して接続し、カバーを締めます。
(⑬は端子板裏上部のプリント板A-227にあります。)[図4-12, 図5-1参照]
4. 各機の出端子を並列に接続してください。
+出力から負荷への配線は各機のバランスをとるため同じ長さにしてください。

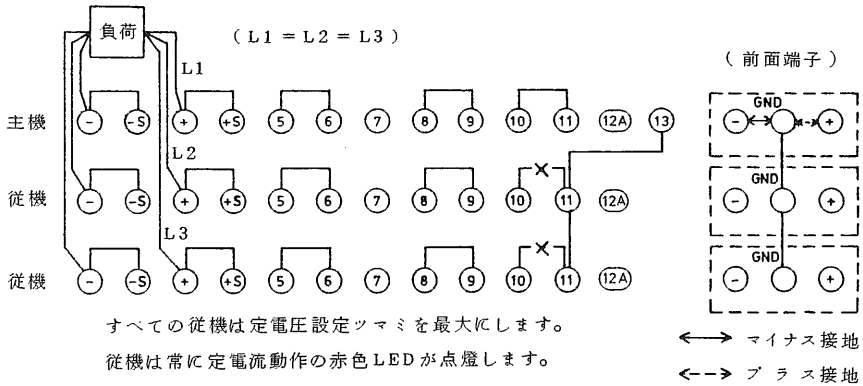

すべての従機は定電圧設定つまみを最大にします。
従機は常に定電流動作の赤色LEDが点灯します。

[図 4-12]

5. 接地は前面パネルの GND 端子で行ってください。
ワンコントロール並列運転の場合は図4-12のように接地してください。
6. リモートセンシングをしたワンコントロール並列運転の場合は、主機のみ (+S) ↔ (+), (S) ↔ (-)間のジャンパーをはずし、配線してください。
(4-1 リモートセンシング の項参照)

注意 従機は定電圧設定つまみを最大にしてください。
使用線材の電流容量は下表を参照してください。

公称断面積	当社推奨電流	電気設備技術基準(告示29条)
		Ta = 30℃
5.5 mm ²	20 A	49 A
8 mm ²	30 A	61 A
14 mm ²	50 A	88 A
22 mm ²	80 A	115 A
38 mm ²	100 A	162 A
80 mm ²	200 A	257 A

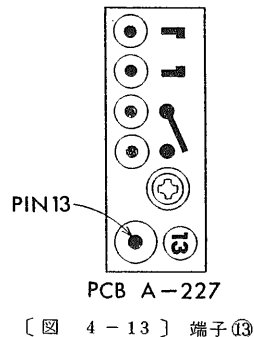

4-6 ワンコントロール直列運転

主機のみの操作で何台でも直列に接続して出力電圧を増大できます。

1. 電源スイッチを切ります。
2. 従機の⑧-⑨番のジャンパーをはずします。
3. 下図のように外部抵抗 R を接続します。
4. 下図に示すように各機の出力端子を直列に接続します。(配線材の電流容量に注意)
5. 各機の GND は共通にして希望の電位に接続します。
6. 従機の電流設定つまみを最大にします。
7. 従機の電圧設定つまみを最大にします。(つまみで出力電圧を可変できます。)

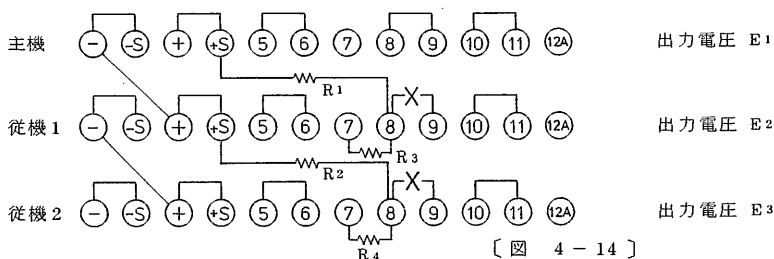

外部抵抗 R₁、(R₂) の決定

E₁[V] : 主機出力電圧

E₂[V] : 主機出力電圧 E₁ の時の従機 1 の出力電圧

$$R_1 \div \left(\frac{E_1}{E_2} \times A \right) - B$$

$$R_1 \geq 0 \text{ [k}\Omega\text{]}$$

A, B : 従機 1 の定数 (下表参照)

但し

$$E_2 \leq \frac{A}{B} E_1 \dots\dots E_2 \text{ の範囲の条件}$$

R₃, R₄ : 72 kΩ

従機が 8-20L の時接続してください。

R₂ の決定は上式にて E₁ のかわりに E₂, E₂ のかわりに E₃ を代入して同様に求められます。つまり従機 1 が主機に従機 2 が従機 1 になります。

[注意] ○ 直列接続の最大電圧は対接地電圧未満にしてください。

○ 従機は定電流設定つまみを最大にしてください。

○ 外部抵抗 R₁ (R₂, R₃, R₄) は電力損失に十分余裕をみてください。また温度係数、経時変化の少ない抵抗器 (1/2 W 以上) を選定してください。

○ ワン・コントロール直列運転は同タイプ他機種間の接続ができます。

モデル	16-18L	35-10L	55-6L	70-5L	110-3L	160-2L	8-20L ※
A	16	35	55	70	110	160	8
B	9	9	9	9	9	9	8

○ リモートセンシングを行う場合は最上段 (主機) の +S と最下段 (従機) の -S にて行ってください。

4-7 バッテリー・コンデンサーの定電流放電

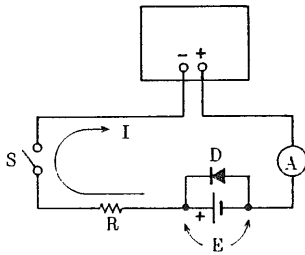

- E : 放電開始時のバッテリー，又は
コンデンサー端子電圧
R : 放電用負荷抵抗
I : 放電電流（定電流値）
D : 逆充電防止ダイオード

$$R = \frac{E \text{ [V]}}{I \text{ [A]}}$$

[図 4-15]

抵抗での消費電力は $P = I^2 R \text{ [W]}$

1. 定電圧設定ツマミで出力電圧を放電するバッテリー，又はコンデンサー端子電圧より数V高く設定する（これにより0Vになるまで定電流放電ができます。）
2. 放電用負荷抵抗値Rを決定する，消費電力に注意すること。
3. カレント/ボルテージ・リミット・スイッチを押して定電流設定ツマミで放電電流を設定します。
4. Sを閉じると定電流放電を開始します。

- 注) ○放電を中止する場合はスイッチSを開いてください（本機の電源スイッチを切っても出力に並列に入っているダイオードを通して流れつづけます。）
○放電する場合は必ず負荷抵抗Rを接続してください（直接バッテリー，又はコンデンサーを接続すると本機を損傷します。）
○逆充電防止ダイオードは忘れずに接続してください。

充電の場合は上図で極性を逆にするだけでR, D, Sは不要です。

電圧設定ツマミで充電終了電圧を，電流設定ツマミで充電電流を設定すれば，自動的に充電して停止します。



4-8 外部接点信号による整流回路の遮断

オプション OVP 用端子 (PCBA-227 の  マークのある 2 ピン) をショートすると、瞬時に出力がオフするとともに内部整流回路が遮断され、フロントパネルの OVP ランプが点灯します。接点定格 DC 10V 100mA 以上

リセットは電源スイッチを切り、ショートを解除して再度電源スイッチを投入します。
PCBA-227 は後面端子板裏上部にあります。

作業の前に電源コードをコンセントからぬいて、機器のカバーをはずしてください。

(配線はそばの配線用穴を通して外部に引き出します。)

- 注意
1. PCBA-227 の  マークはオプション OVP 用の電源です。
誤ってショートしないようにしてください。
 2. オプション OVP 用端子 () は整流平滑用電解コンデンサの (+) 端子と同電位にあるため、外部からの接点信号はフローティングされたものがが必要です。
 3. この端子は 50 cm 以上ひきのばさないでください。
長距離のばす場合は小形のリレーを入れてコイル側を延長してください。

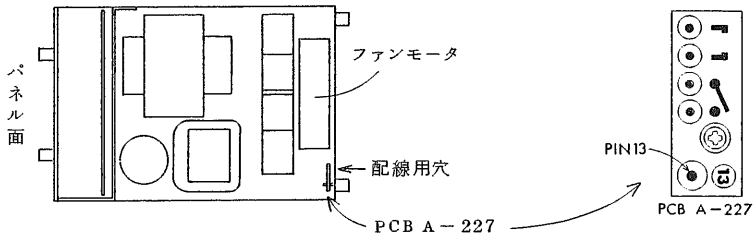

[図 4 - 16]

カバーのはずし方

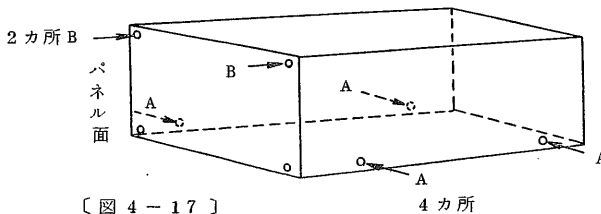

[図 4 - 17]

- A は + ドライバではずしてください。 M4-8 L 4カ所
B は六角スパナ 3 (呼び寸法) ではずしてください。 M4-10 L 2カ所

5 章 保 守

- R1 : カレントリミット調整用可変抵抗器
- R2 : 最大電流調整用可変抵抗器
- R3 : ボルテージ・リミット調整用可変抵抗器
- R4 : 最大電圧調整用可変抵抗器
- R5 : 電流計調整用可変抵抗器
- R6 : 電圧計調整用可変抵抗器

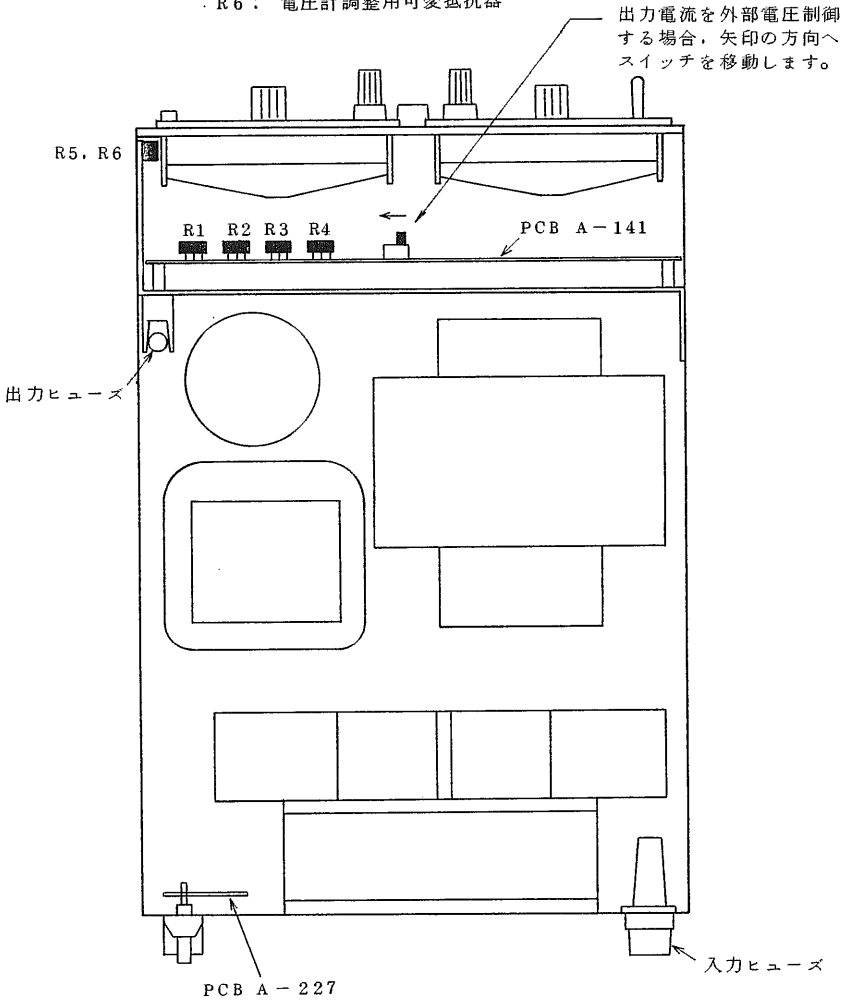

[図 5-1]

5-1 点検・調整

いつまでも初期の性能を保つよう点検・調整を一定期間毎にしてください。

- 5-1-1 ほこり・よごれの清掃
- 5-1-2 電源コード・プラグの点検
- 5-1-3 電圧計の校正
- 5-1-4 電流計の校正
- 5-1-5 カレント／ボルテージ・リミット・スイッチの校正
- 5-1-6 定電圧最大可変範囲の調整
- 5-1-7 定電流最大可変範囲の調整

5-1-1 ほこり・よごれの掃除

パネル面がよごれた場合は布にうすめた中性洗剤をつけて軽くふきとり、からぶきしてください。

ベンジン・シンナーは避けてください。

ケース風穴のほこりや内部にたまったほこりはコンプレッサーや電気掃除機の排気を利用してはらってください。

5-1-2 電源コードの点検

ビニール被ふくが破れていないか、又プラグのガタ、ワレ、内部のネジのゆるみを点検してください。

5-1-3 電圧計の校正

出力に確度 0.5% 以上の電圧計を接続して出力電圧を別表の値にし、フロントパネル右上の R6 (V) で電圧計を校正します。

(図 5-1 参照)

5-1-4 電流計の校正

出力に確度 0.5% 以上の電流計を接続して出力電流を別表の値にし、フロントパネル右上の R5 (A) で電流計を校正します。

(図 5-1 参照)

5-1-5 カレント/ボルテージ・リミット・スイッチの校正

出力電圧を別表の値にしてカレント/ボルテージ・リミット・スイッチを押して電圧計の指示が同じになるようにP.C.B. A-141上のR3で校正します。

出力電流を別表の値にしてカレント/ボルテージ・リミット・スイッチをおして電流計の指示が同じになるようにP.C.B. A-141上のR1で校正します。

(図5-1参照)

5-1-6 定電圧最大可変範囲の調整

出力確度0.5%以上の電圧計を接続して定電圧の設定を最大(時計方向いっぱい)にして出力電圧が別表の様になるようにP.C.B. A-141上のR4を調整します。

(図5-1参照)

5-1-7 定電流最大可変範囲の調整

出力に確度0.5%以上の電流計を接続して定電流の設定を最大(時計方向いっぱい)にして出力電流が別表の値になるようにP.C.B. A-141上のR2を調整します。

(図5-1参照)

形名		PAD	PAD	PAD	PAD	PAD	PAD	PAD
		16-18L	35-10L	55-6L	70-5L	110-3L	160-2L	8-20L
電圧計調整	R6	16.0V	35.0V	55.0V	70.0V	110V	160V	8.0V
電流計調整	R5	18.0A	10.0A	6.0A	5.0A	3.0A	2.0A	20.0A
ボルテージ リミット調整	R3	16V	35V	55V	70V	110V	160V	8V
カレントリミット調整	R1	18A	10A	6A	5A	3A	2A	20A
最大電圧調整	R4	16.6V	36V	56V	72V	115V	165V	8.5V
最大電流調整	R2	18.5A	10.5A	6.2A	5.1A	3.1A	2.1A	21A

5-2 故障の症状と原因

動作に異常がありましたらチェックしてみてください。万一故障の場合はご連絡ください。修理は原則として当社又は認定サービス代理店で行うこととします。

症 状	チエック項目	原 因
○出力がでない(まったくでない、又はすこししかでない)	1. 過電圧保護回路が動作していないか	○設定電圧の低くすぎ
	2. ショートバーがはずれていないか?	○ショートバーの取付忘れ、ゆるみ
	3. ファンが止まっているか?	○温度保護回路の動作 (ファン交換)
	4. 軽負荷時に電圧がゆつくり下がる	○整流回路の故障による保護回路の動作
	5. 入力ヒューズが切れてないか	○入力電圧が高すぎる (ヒューズ交換) ○整流回路の故障
	6. ランプはついているか?	点灯しなければ ○電源コードの断線
	7. ランプがかわって動作領域が移行していないか?	○定電圧・定電流の設定範囲が せますぎる。
	8. ショートバーがちがっていないか?	○ショートバーの取付ミス
	9. 出力ヒューズが切れてないか?	○電流を定格以上流した ○パワートランジスタの不良
	10. 発振していないか?	○リモートセンシング時の配線 による位相回転(電解コンデンサを負荷端に接続する) 4-1参照 ○(再調整)
	11. 負荷をつながなくても電流が流れていないか?	流れていれば ○出力に並列に入っている保護ダイオードの不良(バッテリーなどを逆極性に接続するとこれを焼損します)
	12. 以上の項目に該当しない時	○回路故障

症 状	チエック項目	原 因
OVPが動作する	1. ショートバーがはずれていないか？ ⑤-⑥	○ ショートバーの取付け忘れ又はゆるみ
	2. 出力電圧（電流）がさがらない	○ パワートランジスタの不良 ○ ブリダ回路故障
出力が不安定	1. ショートバーがゆるんでいないか？	○ ショートバーの取付け不良
	2. 電源電圧は正常か？	○ 入力電圧の範囲外
	3. 負荷が特殊なものでないか	○ 2-3（負荷について）参照
	4. ドリフトが問題の時	○ 予熱時間は 30 分程度とってください。
	5. 以上の項目に該当しない時	○ 回路の故障
リップル電圧が大きい	1. 電源電圧は正常か？	○ 入力電圧がひくすぎる
	2. 近くに強力な磁界又は電界（スライダック・トランス等の発生源がないか？ 特に定電流時）	○ 電磁誘導 （発生源から遠ざける。配線は 2 本よりにする。）
	3. 以上の項目に該当しない時	○ 回路故障 ○ （再調整）

正 誤 表

PAD-Lシリーズ TYPE I₂ の取扱説明書に下記の内容を追加・修正の上、ご使用下さるようお願い申し上げます。

言 己

20ページ 上から7行目 A. 4.項に追記 及び〔図4-5〕を修正

尚、制御のコモンはⓈです。

E_I に使用する電源は、フローティング出力でリップル・ノイズの少ないものを使用してください。フローティング出力以外の電源を接続すると機器を損傷する恐れがありますので注意してください。また、定電圧・定電流を同時にコントロールする場合にも電圧コントロールのコモンが共通でないため、コントロール用外部電源には、それぞれフローティング出力のものがが必要です。

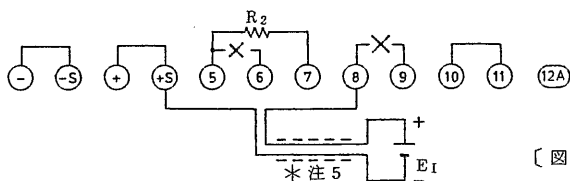

〔図 4-5〕

21ページ 上から12行目 B. 4.項に追記 及び〔図4-7〕を修正

制御のコモンはⓈです。

E_I に使用する電源は、フローティング出力のものを使用してください。

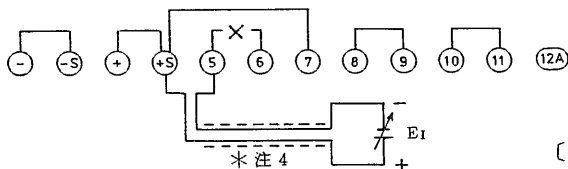

〔図 4-7〕

24 ページ 上から6行目 4.項に追記 及び〔図4-11〕を修正 (E1 → EI)

E1 に使用する電源は、フローティング出力のものを使用してください。
制御のコモン(12A)端子は出力の(+)端子の電位とほぼ同じです。

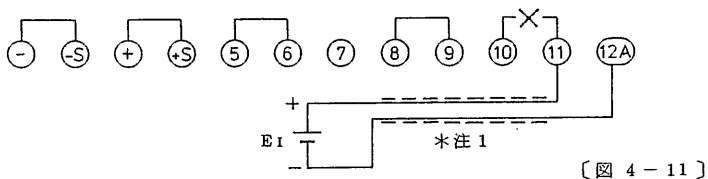

$$\text{出力電流 } I_o \approx \frac{E_I}{R_s} \quad [\text{A}]$$

但し E_I [V] 入力信号電圧

R_s [Ω] 電流検出抵抗(下表参照)